

Cargill Gıda Ortadođu, Türkiye & Afrika

Mustafa Cem Bilge

**Fabrika Operasyonları
Direktörü**

Cargill hakkında

155.000
çalışan



150

Yılın üzerinde
tecrübe

70

ülkede



Amacımız:
**Dünyanın
güvenli,
sorumlu ve
sürdürülebilir
bir şekilde
beslenmesinde
lider olmak.**



Cargill'in Faaliyet Alanları



Üreticilere, gıda firmaları ve bayilerimize yüksek kalite bileşenler, et ve kümes hayvanları ürünleri, sağlığı destekleyen bileşenler ve bileşen sistemleri ile gıda ve içecek ürünleri sunuyoruz.

Gıda ve hayvan beslenmesi ürünlerinde kullanılan, tahıl, yağlı tohum ve diğer ürünleri alır, işler ve dağıtımını yaparız. Tarım ve çiftlik hayvanı üreticilerine de ürün ve servis sunuyoruz.

Dünyadaki gıda, tarım, endüstriyel ve finans müşterilerimize, risk yönetimi ve finansal çözümler sunuyoruz.

Endüstriyel olarak enerji, tuz, nişasta ve çelik kullanıcılarına hizmet ediyoruz. Aynı zamanda tarımsal hammaddelerden yapılmış sürdürülebilir ürünler geliştirip pazarlıyoruz.

Cargill Gıda Ortadođu, Türkiye ve Afrika

50
Ülkeden
Fazla



Bölge
çeşitliliği

Farklı kültürler,
politikalar, diller, ve
iş yapma şekillerine
sahibiz.



Yenilikçi ürünler,
teknik bilgi ve
uzmanlığımızı
bölgede yaymak



1
milyardan
fazla nüfus

Cargill Gıda Ortadoğu, Türkiye & Afrika

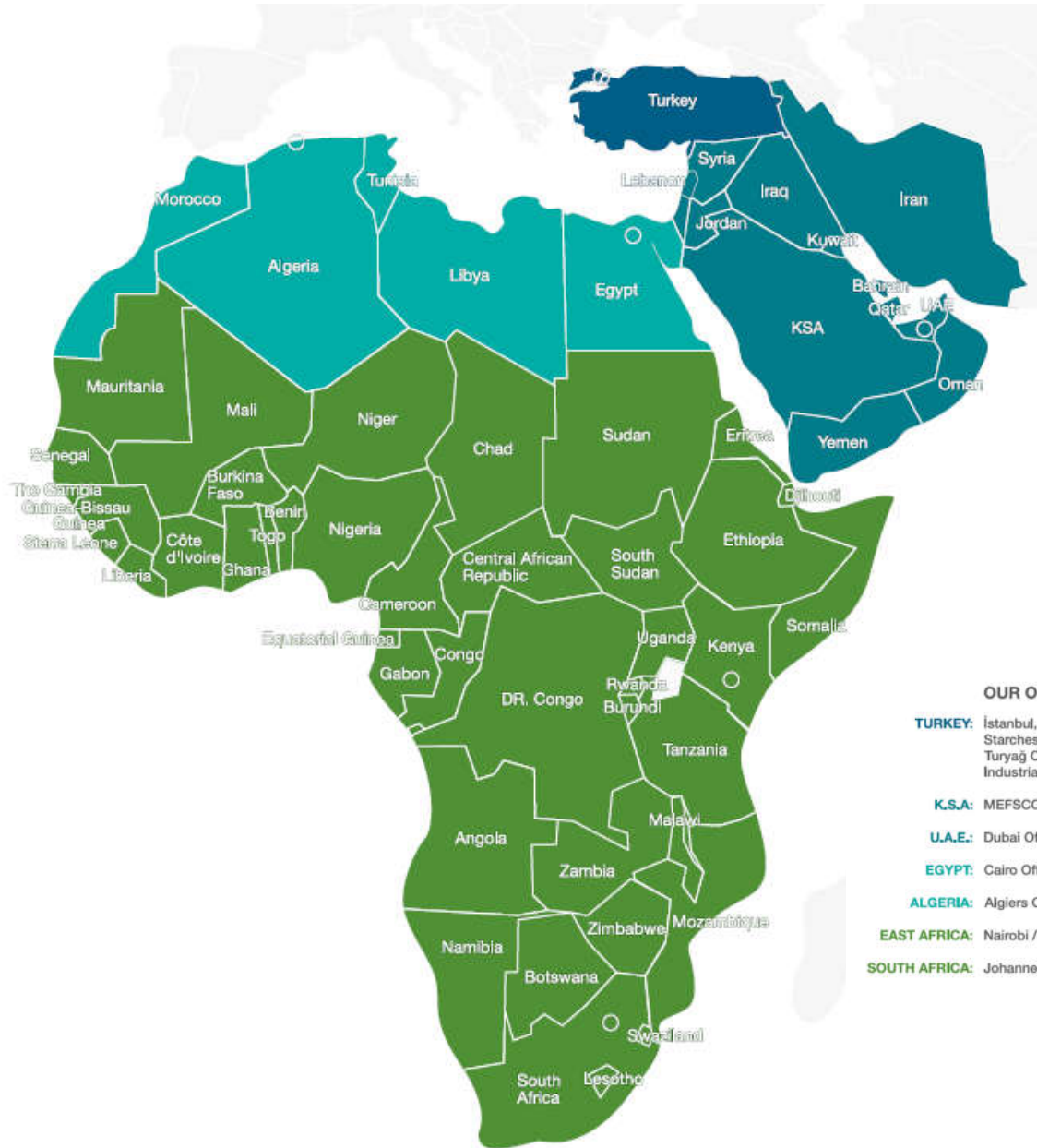

OUR OFFICES & PLANTS

TURKEY: İstanbul, Ankara, Adana Offices
Starches & Sweeteners Plant / Bursa
Turyağ Oils & Fats Plant / Balıkesir
Industrial Specialities Plant / Kocaeli

K.S.A.: MEFSCO J.V. Starches & Sweeteners Plant / Riyadh

U.A.E.: Dubai Office

EGYPT: Cairo Office

ALGERIA: Algiers Office

EAST AFRICA: Nairobi / Kenya Office

SOUTH AFRICA: Johannesburg Office

Türkiye'de Üretim Tesislerimiz



Dilovası Bio-endüstriyel Ürünler Üretim Tesisi



Orhangazi Mısır İşleme Tesisi

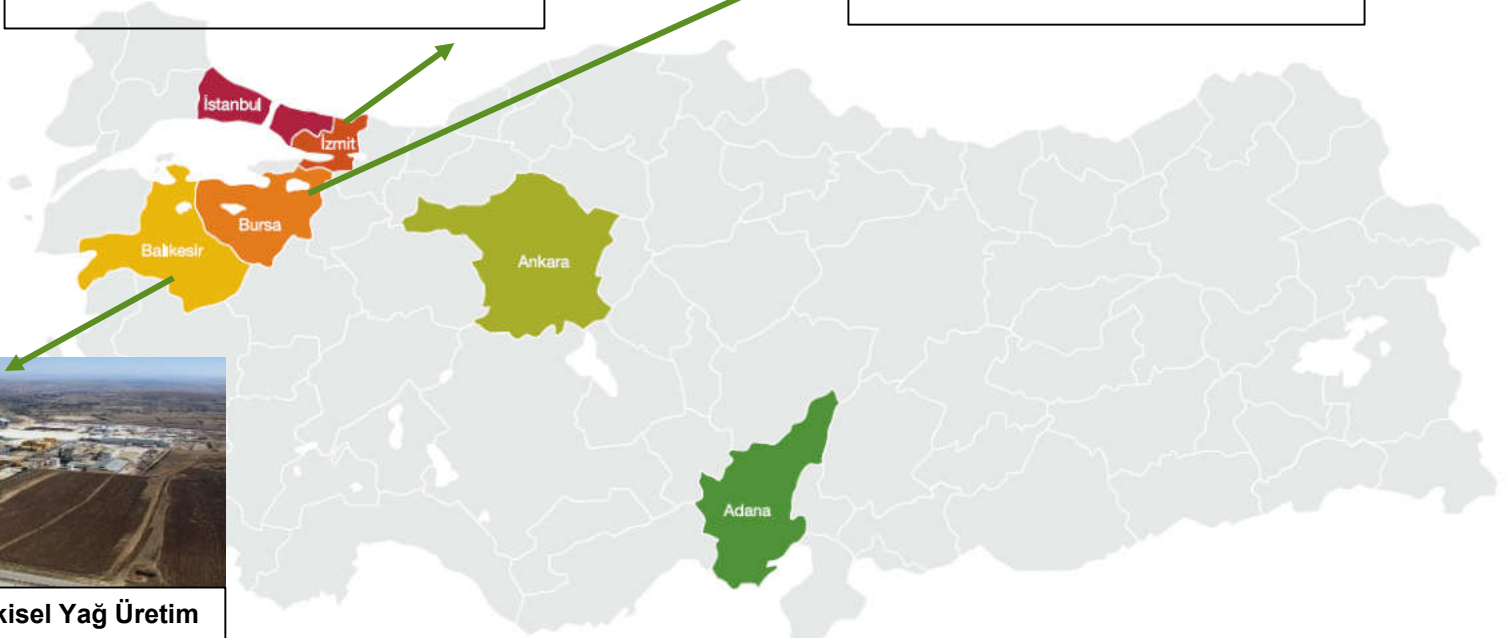

Balıkesir / Turyağ Bitkisel Yağ Üretim Tesisi

Cargill'in Küresel Verimlilik 2020 Hedefleri

- **%5 Enerji Verimliliği artışı**
- **%5 Sera gazı emisyon azalışı**
- **%5 Su tüketimi azalışı**
- **%18 Yenilenebilir Enerji Kaynaklarının kullanımı**

**2015 yılı fabrika tüketimleri baz alınarak*

Verimlilik Alanında Ödüllerimiz



Verimlilik Alanında Ödüllerimiz

- ✓ 2002- BUSİAD - Çevre Ödülü
- ✓ 2008- Enerji ve Tabii Kaynaklar bakanlığı “EVET” Ödülü
- ✓ 2009- Bursa İl Tarım Müdürlüğü - Beyaz Tabak Ödülü
- ✓ 2018- İstanbul Karbon Zirvesi Düşük Karbon Kahramanı Ödülü

Orhangazi Mısır İşleme Tesisi

Enerji Verimliliği Projelerimizden

Örnekler

- ✓ Atık ısı geri kazanımı
- ✓ Enerji Haritası ve fırsatlar analizi
- ✓ Termokompresör uygulaması
- ✓ Sistem optimizasyonları
- ✓ Üretim Stabilite artırma projeleri
- ✓ Kazan kontrol sistem iyileştirmeleri
- ✓ Kojenerasyon (8.6MW Doğalgaz Motoru) tesisi
- ✓ ISO 50001 belgelendirme

Enerji Verimliliğine Yönelik Yatırım Tutarları

2015	2.500.000 TL
2016	2.387.000 TL
2017	3.750.000 TL
2018	1.750.000 TL

Orhangazi Mısır İşleme Tesisi

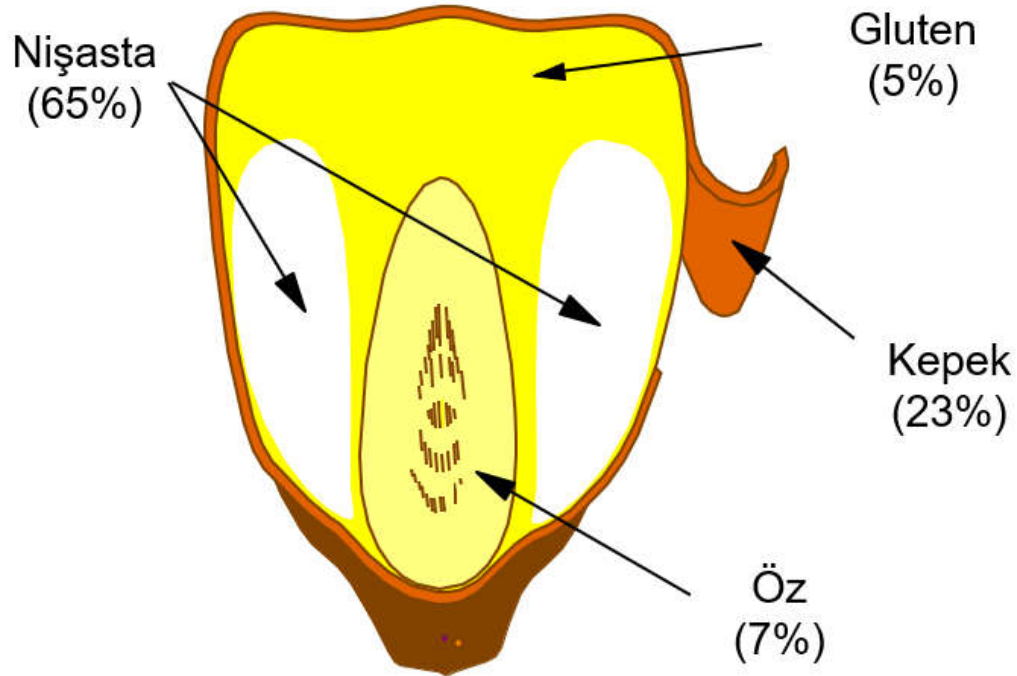

Niřasta Kurutucular Ön Isıtma Projesi

Niřasta Kurutma Prosesi

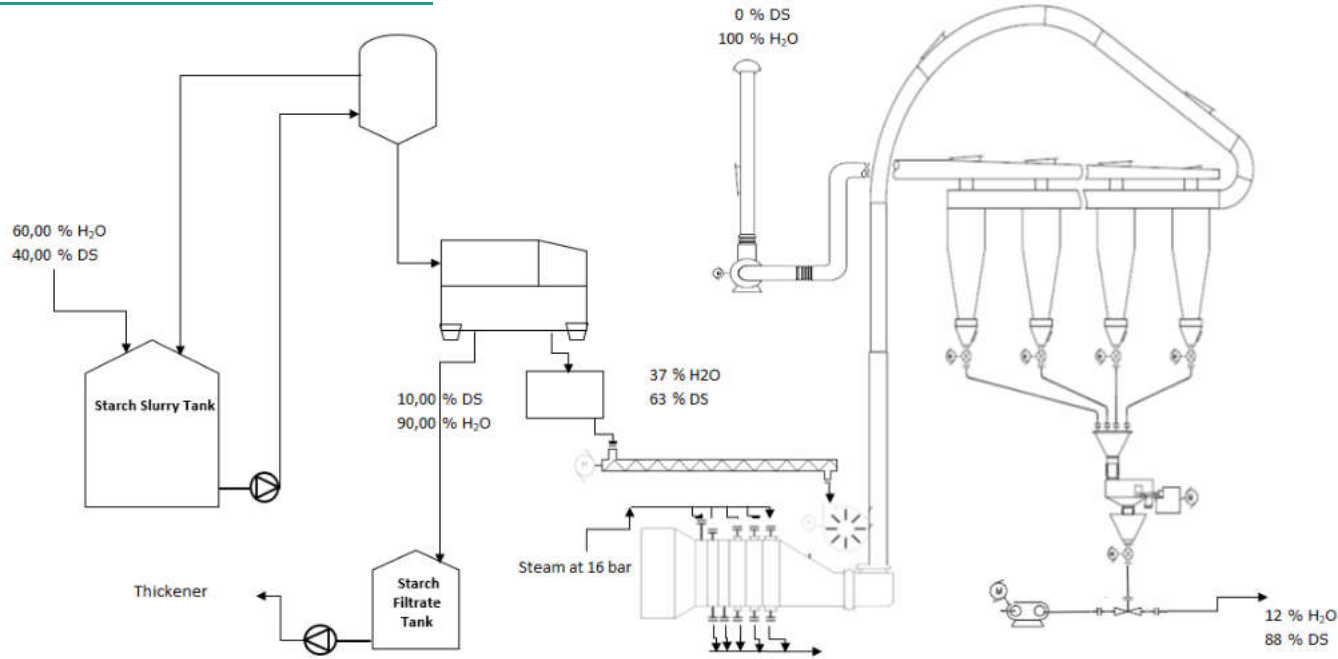

Niřasta Kurutucular Ön Isıtma Projesi

Niřasta Kurutma Prosesi

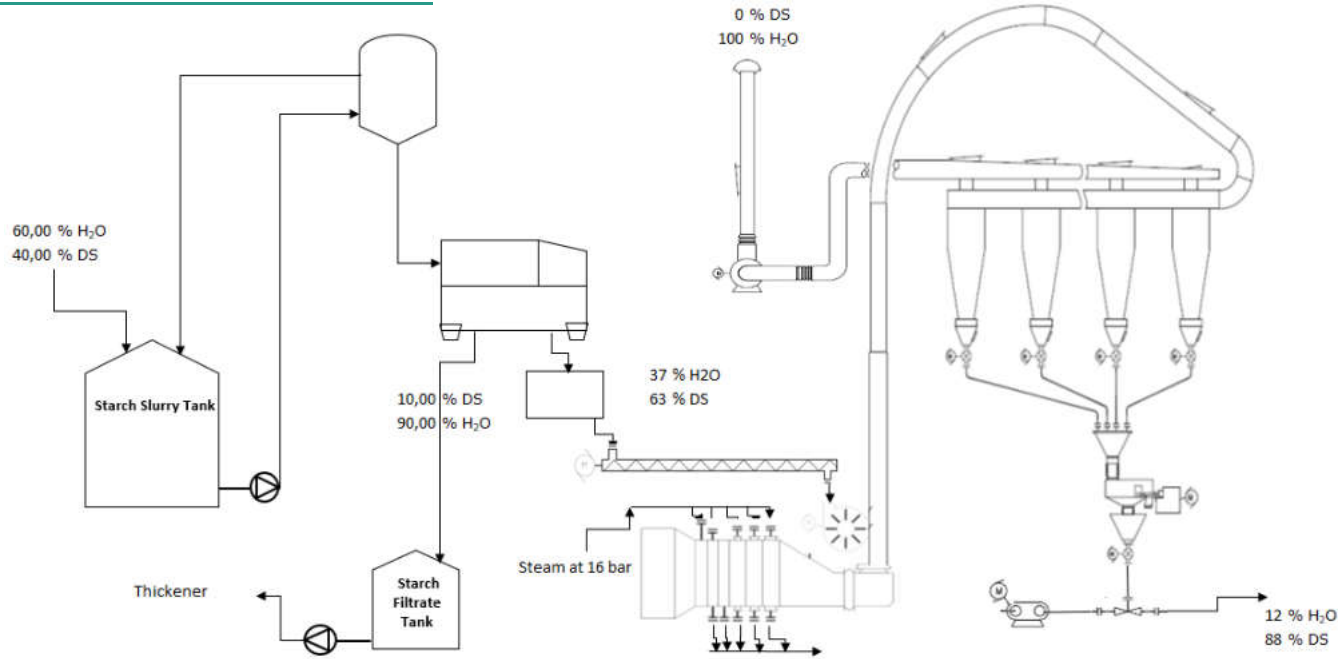

Nişasta Kurutucular Ön Isıtma Projesi

Proje Tasarımı

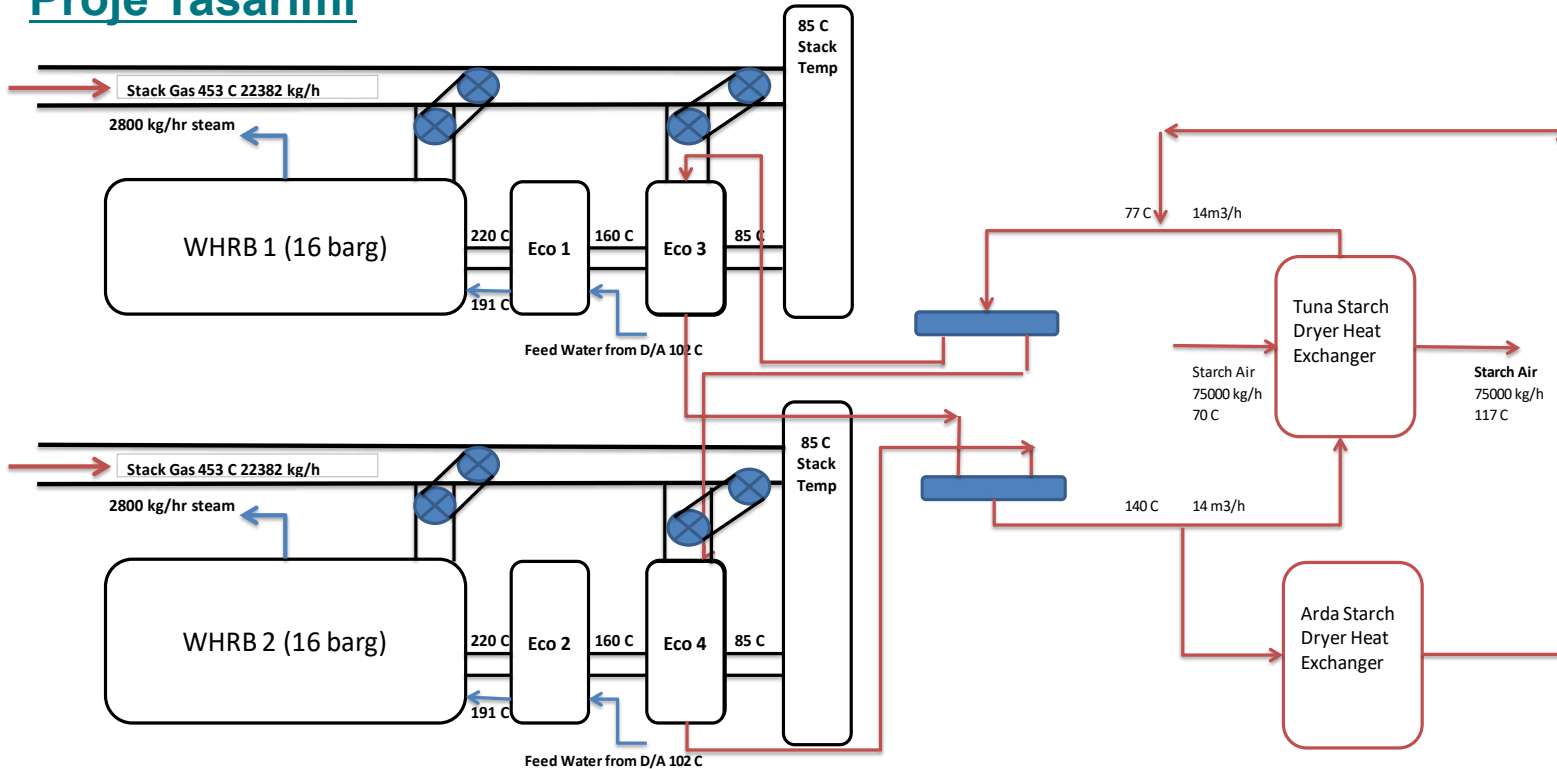

Niřasta Kurutucular Ön Isıtma Projesi

Isı Geri Kazanımı (Kızgın Su Çevrimi)

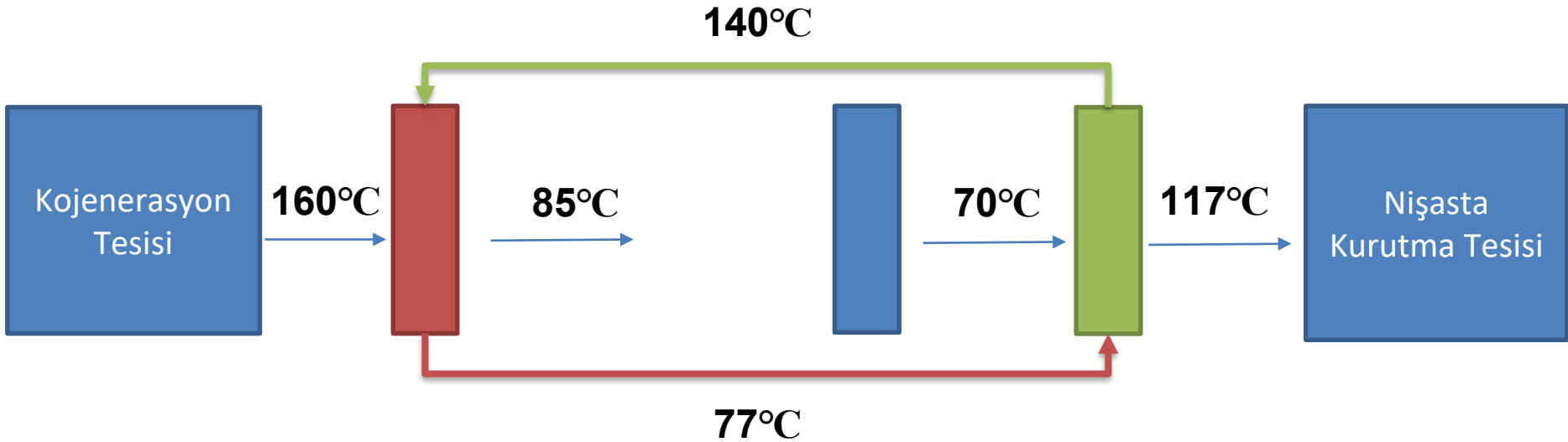

Niřasta Kurutucular Ön Isıtma Projesi



Projenin Amacı:

- ✓ 8.6 MW kojenerasyon tesisindeki yüksek sıcaklıktaki baca gazı ısısının geri kazanılması.

160°C Baca Gazı

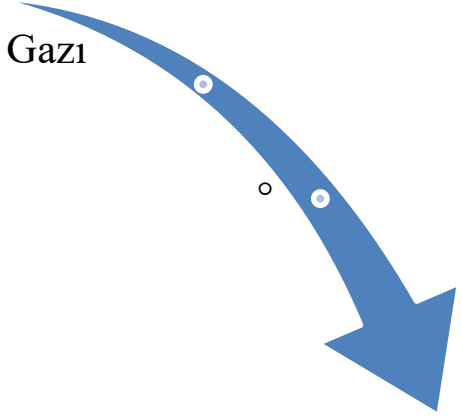

85°C Baca Gazı

Niřasta Kurutucular Ön Isıtma Projesi

Proje Yatırım & Getirisi

Toplam Yatırım Tutarı	1.074.144 TL
Yıllık Toplam Tasarruf Hedefi	634.164 TL
Gerçekleşen Toplam Tasarruf (Son 21 ay)	1.067.000 TL



Teşekkürler...

